

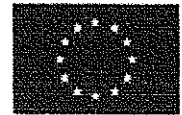

**Fundusze Europejskie**  
Inteligentny Rozwój

**Unia Europejska**  
Europejski Fundusz  
Rozwoju Regionalnego



**WINTech PRODUCTION GROUP Sp. z o.o.**  
ul. Łęczycka 54  
62-660 Dąbie  
NIP6661992800

**Dąbie dn. 20.12.2017**

## **ZAPYTANIE OFERTOWE**

### **Określenie przedmiotu zamówienia:**

Duży producent mebli firma Wintech Production Group Sp. z o.o. zaprasza do złożenia oferty cenowej na zaprojektowanie, wykonanie i dostawę pylonu informacyjnego, który umieszczony będzie na stoisku na targach meblowych IMM COLOGNE Niemcy dla projektu w programie **Wnioski o dofinansowanie projektu Program Operacyjny Inteligentny Rozwój oś priorytetowa 3 Wsparcie innowacji w przedsiębiorstwach działanie 3.3 „ Wsparcie Promocji oraz Internacjonalizacji Innowacyjnych Przedsiębiorstw” poddziałanie 3.3.3 Wsparcie MŚP w promocji marek produktowych – Go to Brand** według poniższego opisu:

1. Przedmiotem zapytania jest element stoiska wystawienniczego „latarenka” uwzględniający założenia wizualizacji Marki Polskiej Gospodarki. Szczegółowy rysunek elementu i zasady jego wykonania oraz Księgę znaku MPG znajdziecie Państwo w załączonych plikach PDF.
2. Szczegółowe informacje techniczne:
  - oczekiwana wysokość pylonu 2500 mm.
  - mocowanie pylonu :
    - szczytowo do ściany o szerokości 200 mm
  - pleksa mleczna wycięta CNC,
  - identyfikacja naklejana z wydruku samoprzylepnego,
  - całość podświetlona od wewnętrznej strony oświetleniem LED.

## Kryteria oceny ofert:

Kryterium oceny najkorzystniejszej oferty jest ilość uzyskanych punktów:

$$P=(C_{\min}/C_o)*100 \text{ pkt}$$

P- ocena punktowa

C<sub>min</sub>-najniższa cena z nadesłanych ofert

C<sub>o</sub>- cena badanej oferty

Warunki udziału w postępowaniu:

Oferty mogą składać podmioty gospodarcze, których zakres obejmuje świadczenie usług określonych w przedmiocie zapytania ofertowego.

Wykonawca zapewni projekt z uwzględnieniem warunków określonych przez Zamawiającego;

- cena projektu powinna obejmować łącznie wszystkie elementy zapytania ofertowego
- Wykonawca zobowiązany jest do dostarczenia pylonu informacyjnego po zaakceptowaniu oferty oraz otrzymaniu potwierdzenia płatności od Zamawiającego na adres mailowy:

[wpg@wintech.pl](mailto:wpg@wintech.pl)

Oferta musi zawierać:

-cenę netto i brutto

-deklarację ważności oferty

**Zamówienie udzielane przez Wnioskodawcę nie może być udzielane podmiotom powiązanim z nimi osobowo lub kapitałowo:**

- a) uczestniczeniu w spółce jako wspólnik spółki cywilnej lub spółki osobowej
- b) posiadaniu co najmniej 10% udziałów lub akcji
- c) pełnieniu funkcji członka organu nadzorczego lub zarządzającego, prokurenta, pełnomocnika
- d) pozostawaniu w związku małżeńskim, w stosunku pokrewieństwa lub powinowactwa w linii prostej, pokrewieństwa drugiego stopnia lub powinowactwa drugiego stopnia w linii bocznej lub w stosunku przysposobienia, opieki lub kurateli

**Ofereńt składając ofertę powinien załączyć oświadczenia, z którego wynika że powyżej wskazane powiązania nie mają miejsca**

Ofertę proszę złożyć drogą mailową z adnotacją w temacie maila – „Oferta cenowa – zaprojektowanie, wykonanie, dostawa pylonu informacyjnego” do dnia 02 stycznia 2018 do godz. 22.00 na adres: [wpg@wintech.pl](mailto:wpg@wintech.pl) lub osobiście w siedzibie Wintech Production Group Sp. z o.o.

Osoba upoważniona do kontaktu z wykonawcami: p. Elżbieta Marek , tel. 882 012 104.

Przed upływem terminu składania ofert Zamawiający może dokonać modyfikacji treści niniejszego zapytania ofertowego lub odwołać niniejsze zapytanie. Modyfikacja treści zapytania ofertowego lub jego odwołanie nastąpi w taki sposób, w jaki nastąpiło jego przekazanie Wykonawcom.

**WİNTECH**  
PRODUCTION GROUP SP. Z O.O.  
ul. Łęczycka 54, 62-060 Dąbie  
NIP: 666-199-28-00, REGON: 311626345  
KRS: 0000227121, tel./fax: 063 216 25 00

Projekt stałego elementu stoiska wystawienniczego przedsiębiorców  
uwzględniającego założenia wizualizacji Marki Polskiej Gospodarki,  
który będzie spójny z wizualizacją stoiska informacyjnego Ministerstwa Gospodarki.

stałe elementy stoiska

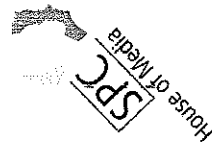

**SPC HOUSE OF MEDIA**  
ul. Madalińskiego 20/1A  
02-513 Warszawa

## Element stoiska wystawienniczego przedsiębiorców uwzględniający założenia wizualizacji Marki Polskiej Gospodarki

Element wpisuje się w założenia stoiska wystawienniczego przedsiębiorców - kolorystyką oraz przyjętymi założeniami.

Element został zaprojektowany na planie trójkąta równoramiennego, a jego wysokość dostosowana może być do każdej wysokości stoiska, co pozwala nazwać go uniwersalnym. Stanowi on element świecący, montowany na krawędzi ścian pomiędzy stoiskami. Dzięki zastosowaniu go na krawędziach ścian zewnętrznych stoiska naturalnie wpisuje się w jego zabudowę, nie stanowi silnej ingerencji nawet w zabudowę indywidualną a jednocześnie bardzo dobrze identyfikuje przynależność stoiska do Polski.

### Uniwersalność:

element może zostać dopasowany do dowolnej grubości i wysokości stoiska, w sposób naturalny wykończy ściany stoiska i dzięki oświetleniu zapewni stoiskom odpowiednią widoczność w halach, w których odbywają się targi.

### Sugerowane materiały:

pleksa mleczna wycięta CNC,  
Identyfikacja naklejana z wydruku samoprzylepnego, wycinanego CNC

Całość podświetlona od wewnętrznej strony oświetleniem LED

**Polska  
Polska**



wysokość elementu  
może zostać dostosowana  
do dowolnej wysokości  
stoiska

kąt  
może zostać  
dopasowany  
do dowolnej  
grubości ściany



widok z boku

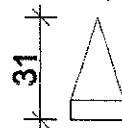

rzut

oświetlone  
zakończenie  
ściany pomiędzy  
stoiskami

identyfikacja  
zgodna z  
Księgą Znaków MPG

# Polska

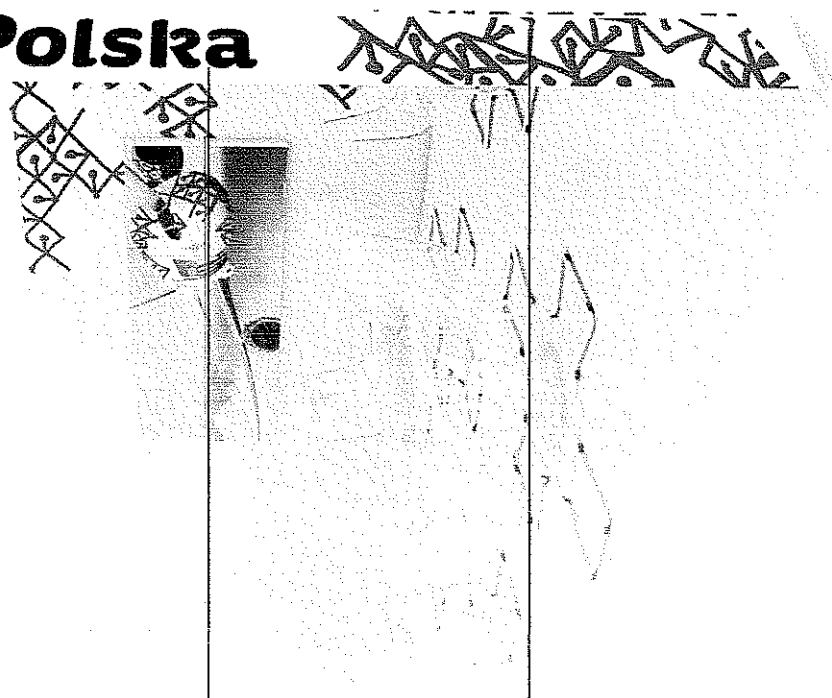
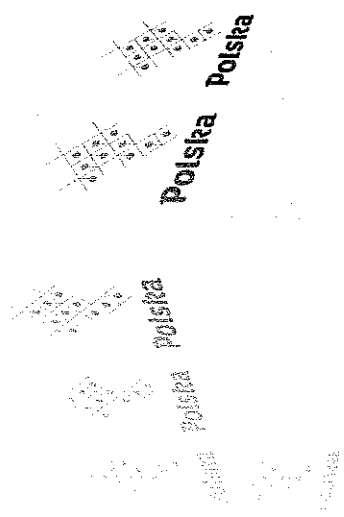

Polska Polska Polska  
Polska Polska Polska  
Polska Polska Polska  
Polska Polska Polska

Polska

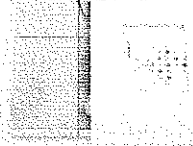
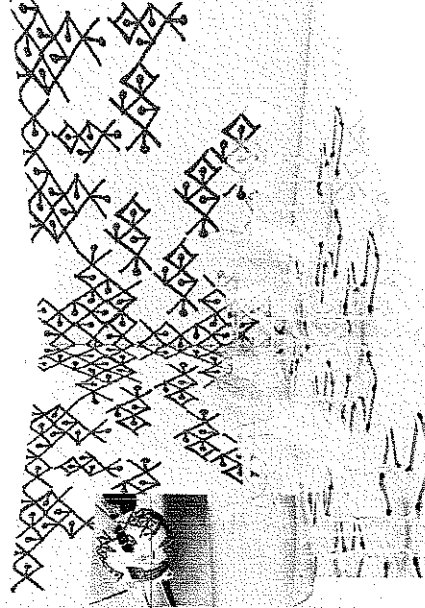

Polska

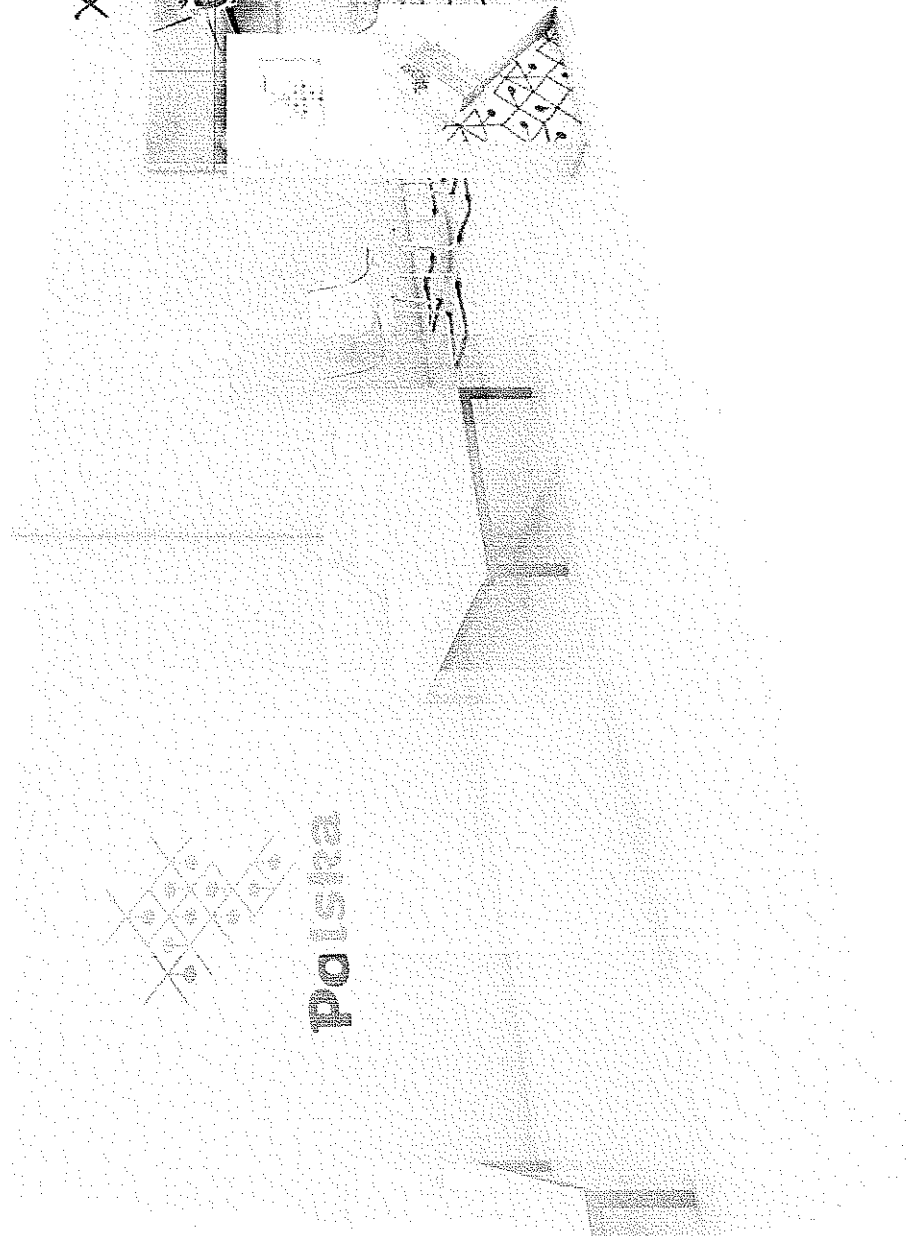

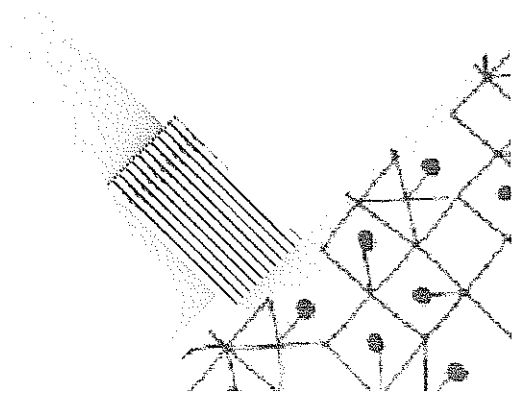
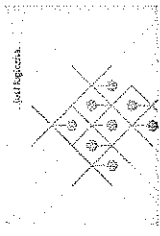
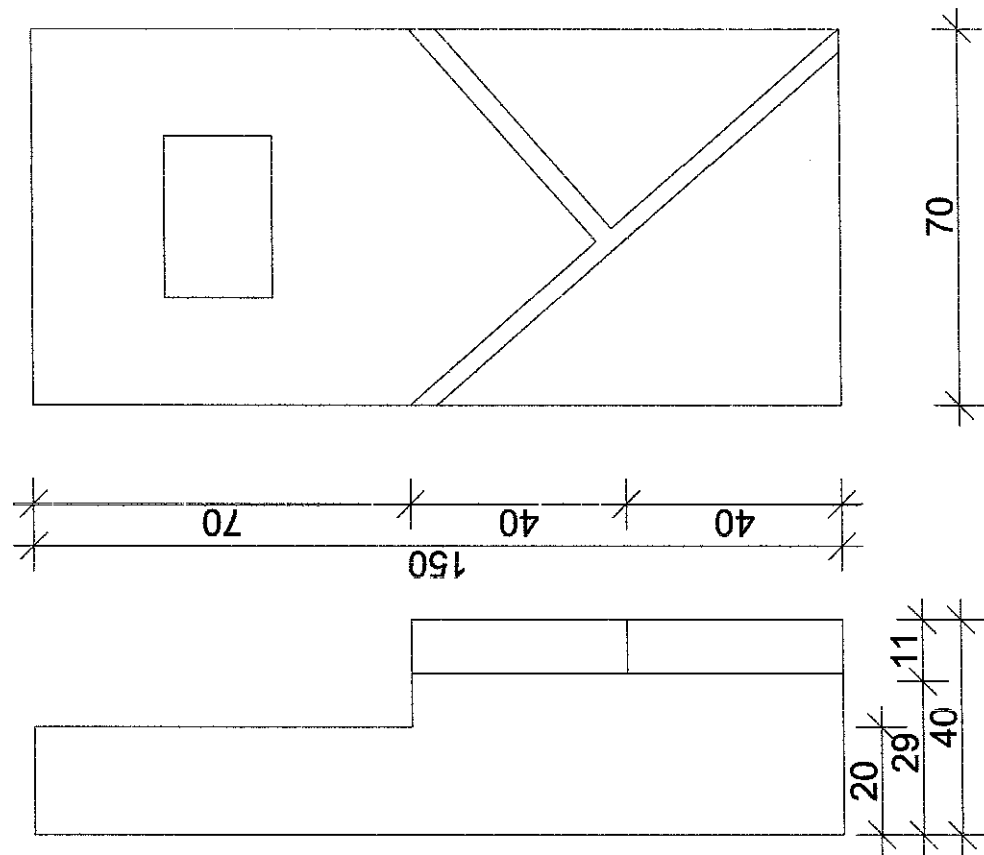

**Kiosk informacyjny** jest jednym ze stałych elementów stoiska zaprojektowanym by w ciekawy sposób propagować wiedzę o programie. Jego funkcją jest głównie informacyjna. Styl i forma podtykowane są ideą stoiska ściśle związaną ze znakiem Marki Polskiej Gospodarki. Element kiosku informacyjnego jest stojakiem na katalogi (dolna część) oraz posiada wbudowany ekran dotykowy dając możliwość użytkownikom targów w sposób nowoczesny zapoznać się z ofertą programu zaś samemu programowi daje nieskończone możliwości prezentacji swojego potencjału.

**Opis wykonania oraz materiały:**

Element kiosku wykonany jest z materiałów drewnopochodnych w technice spójnej z techniką stoiska. Sugerowane wykonanie: lakierowanie. Istotne dla zauważalności i atrakcyjności elementu jest podświetlenie dolnej części kiosku, w związku z tym wymagane jest wykonanie podświetlenia wewnętrznego LED wraz z zewnętrzną osłoną z mlecznego plexiglass. Element wymaga doprowadzenia prądu. Instalację należy schować w podniesionej podłodze stoiska i wyprowadzić w ustalonym miejscu kiosku.

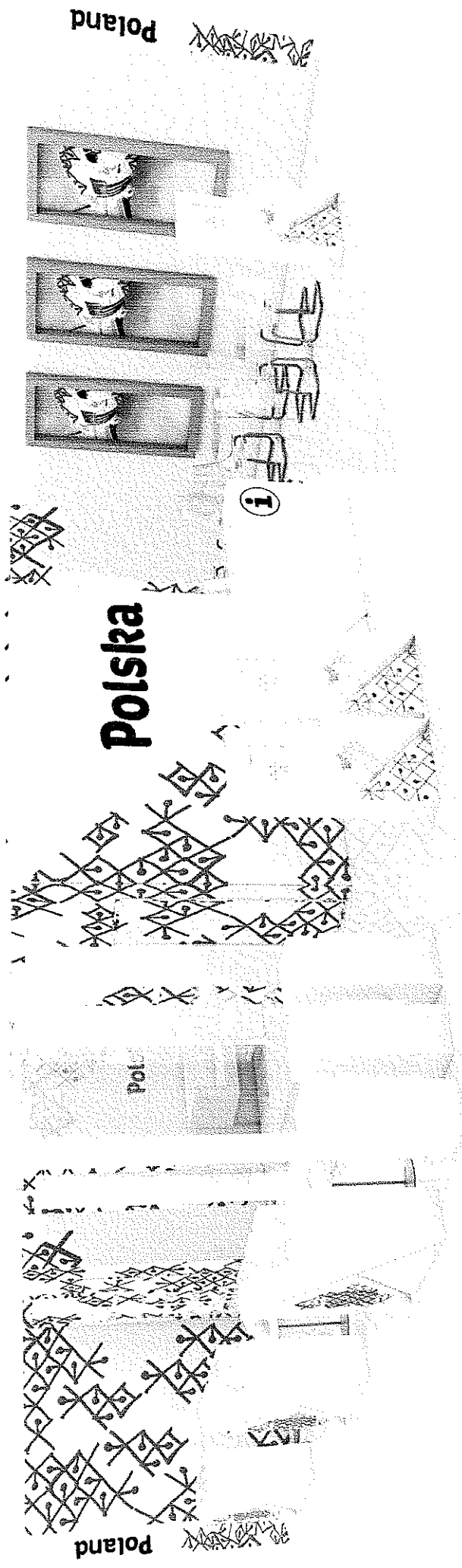

Poland

Poland

Polska

Pol

Poland

Poland



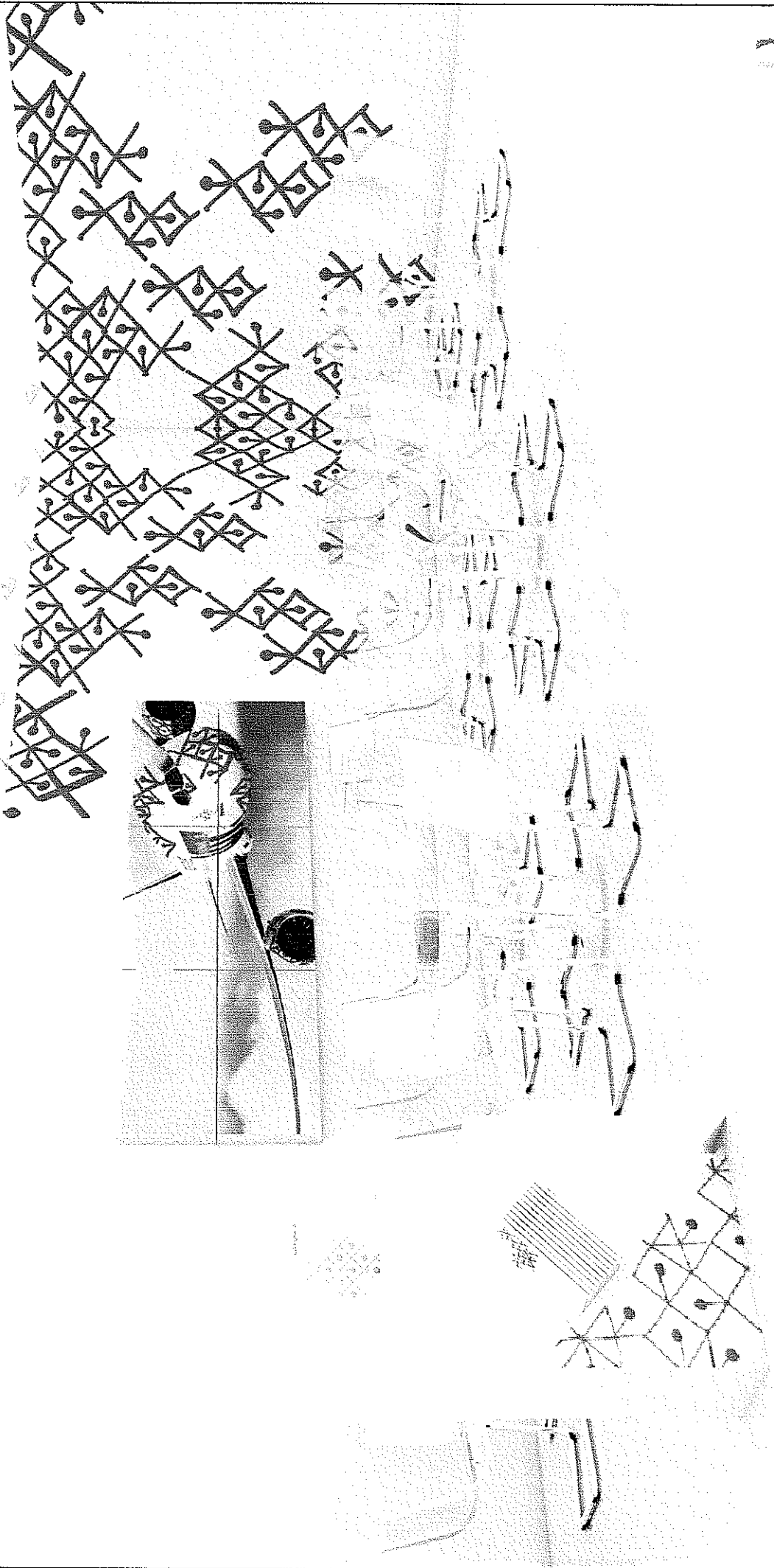

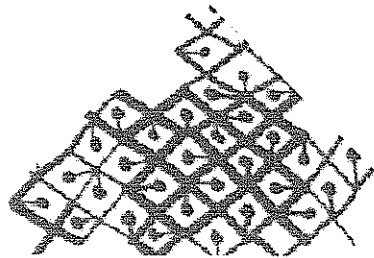
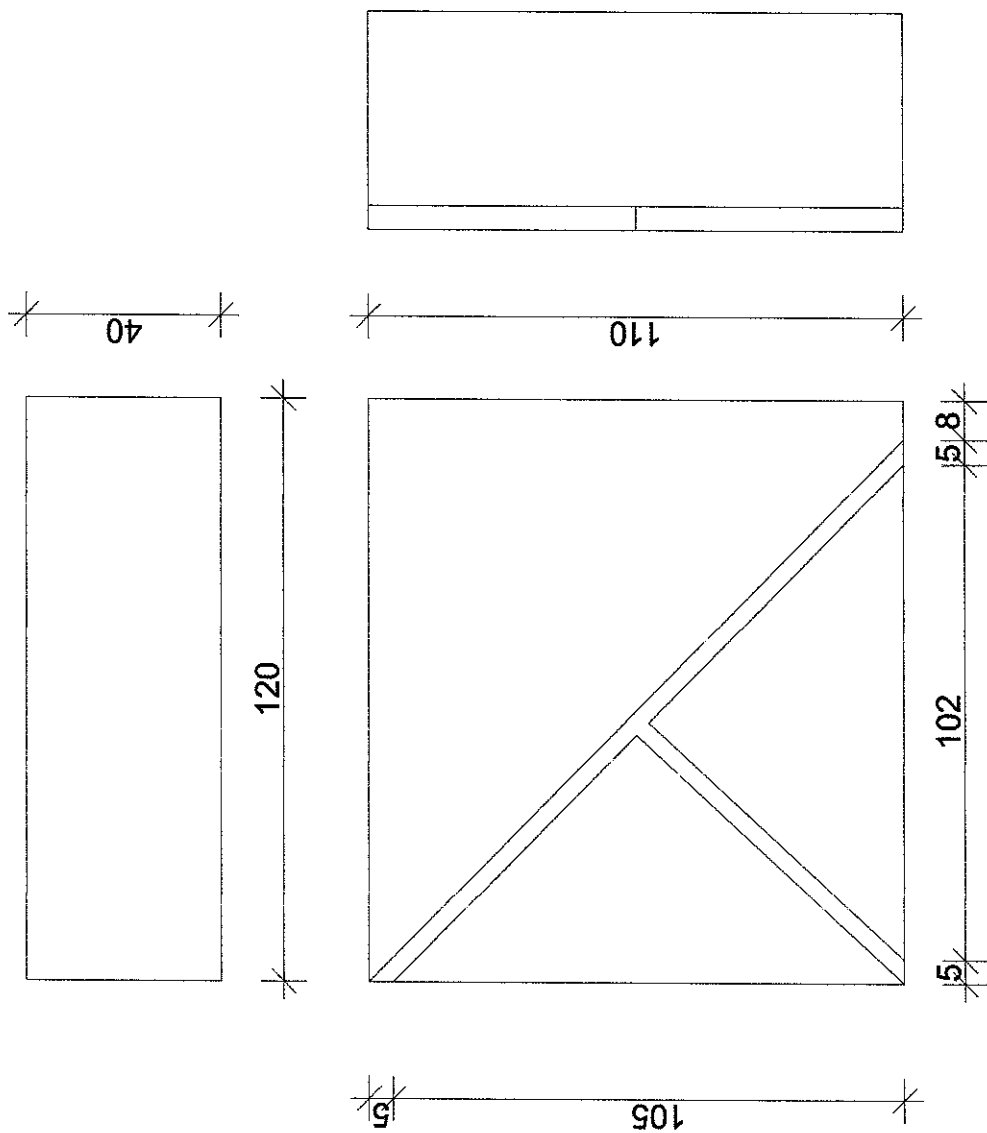

**Lada informacyjna dla instytucji prezentujących się na targach** utrzymana jest w estetyce całego stoiska oraz jest ściśle związana z idea stoiska tj. Znakami Marki Polskiej Gospodarki. Jest atrakcyjnym elementem umożliwiającym ciekawą prezentację produktów oraz materiałów drukowanych.

Zaprojektowana jest w taki sposób, aby z jej udziałem można było efektywnie zaprojektować funkcjonalną przestrzeń targową.

We froncie lady przewidziano miejsce na logo firmy prezentującej się na targach- miejsce obecnie zamarkowane grafika Marki Polskiej Gospodarki, miejsce to wydzielone jest podświetlonymi szczelinami dzięki czemu jest dobrze widoczne oraz delikatnie wysumuje po za obrys lady.

W zależności od potrzeb wewnątrz lady (od strony stoiska) możliwe jest wykonanie schowka zamykanego na klucz.

**Opis wykonania oraz materiały:**

Lada wykonana jest z materiałów drewnopochodnych w technice spójnej z technika stoiska. Sugerowane wykonanie: lakierowanie.

Ze względu na podświetlenie lady wymagana jest instalacja elektryczna doprowadzona w podniesionej podłodze i wyprowadzona wewnątrz lady z zewnętrznej osłoną z mlecznego plexiglass.

**Poland**

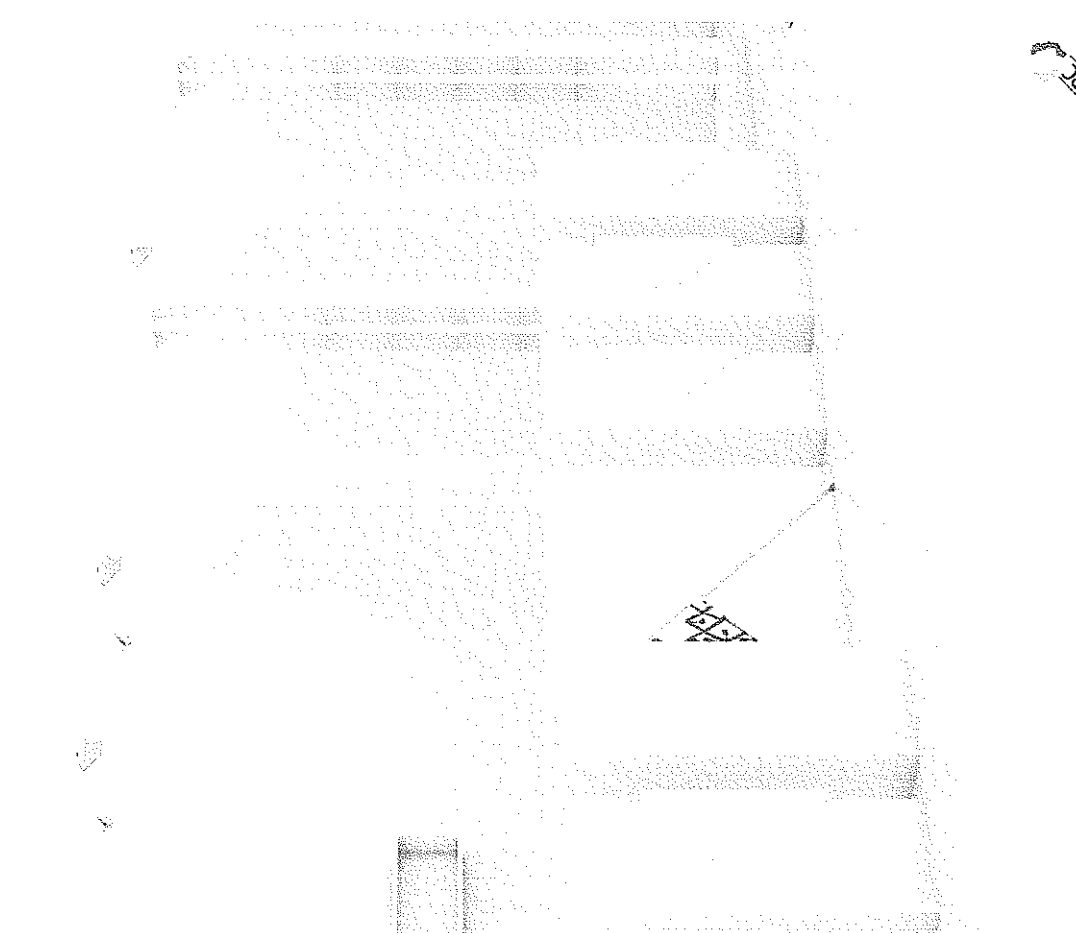
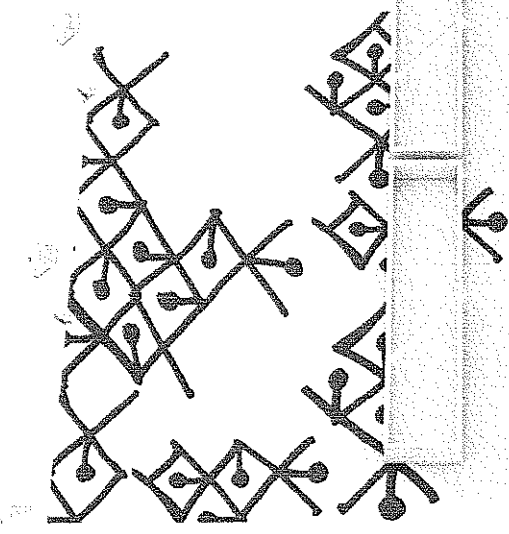
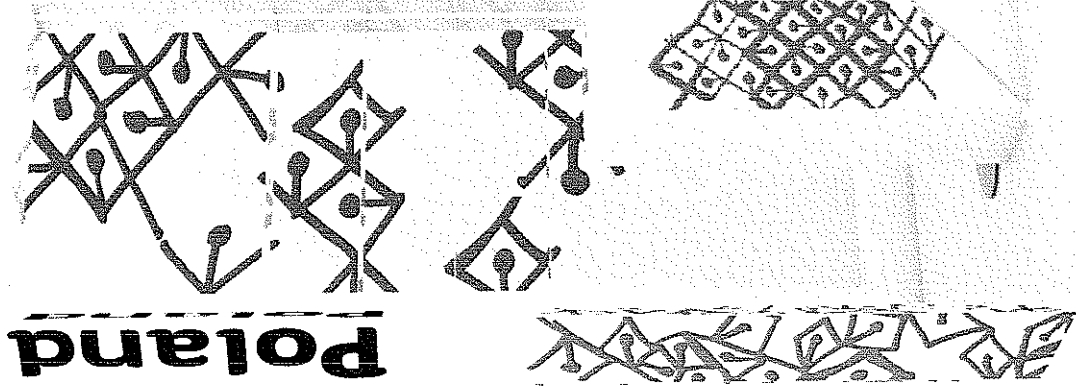

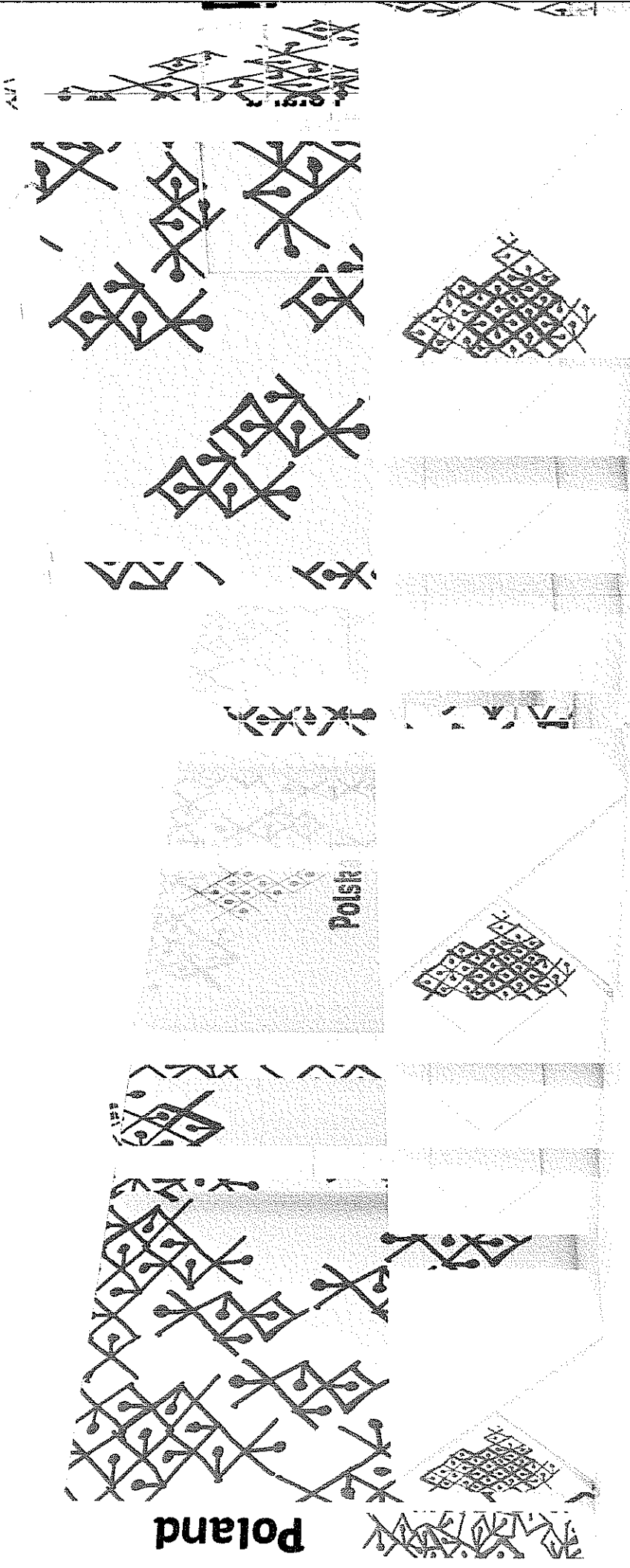

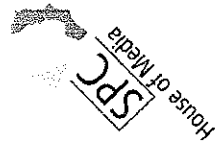

**SPC HOUSE OF MEDIA**  
ul. Madalińskiego 20/1A  
02-513 Warszawa